



ШАТРЫ  
ТРАНСФОРМЕРЫ



## Шатры-трансформеры

Предстоит выставка, ярмарка или презентация? Выездной корпоратив, open air, тренинг или семинар? Свадебное мероприятие? Необходим мобильный павильон! С решением этих и многих других задач отлично справится шатер-трансформер от компании RDV.

Качественные материалы, надежные элементы крепления, износостойкая полиэстровая ткань Oxford 600D с полиуретановой водоотталкивающей пропиткой делают шатер-трансформер незаменимым спутником практически любого бизнеса.

В зависимости от поставленных задач, условий эксплуатации, частоты использования можно приобрести конструкцию со стальным каркасом, облегченным алюминиевым либо премиум вариант с усиленным алюминиевым каркасом и металлическими коннекторами, подходящий для полноценного ежедневного коммерческого использования (к примеру, сдача оборудования в аренду)



### Преимущества:

Раздвижные шатры достаточно компактны, что позволяет перевозить их в обычном легковом автомобиле. Могут использоваться как на открытом воздухе, так и в помещениях выставочных комплексов.

В шатрах отсутствуют болты, гайки и другие крепления, требующие при сборке дополнительные инструменты – в результате время, затрачиваемое на сборку/разборку, исчисляется минутами, причем справиться с установкой смогут даже хрупкие представительницы слабого пола.

Полиэстровая ткань не пропускает и не впитывает воду, что делает возможным эксплуатацию конструкций в любых погодных условиях.

Классическая форма крыши красива и подходит для любого формата мероприятий. Крыша и боковые стенки могут быть использованы в качестве носителя рекламной информации.

## Быстрая установка:

- Сложенный складной шатер расчехляется.
- Гармошка каркаса раздвигается на ширину вытянутых рук.
- На каркасе фиксируется тент.
- Стойки каркаса разводятся до полного размера и закрепляются.
- Вертикальные стойки выдвигаются на всю высоту.

Шатёр-трансформер  
3х6 м

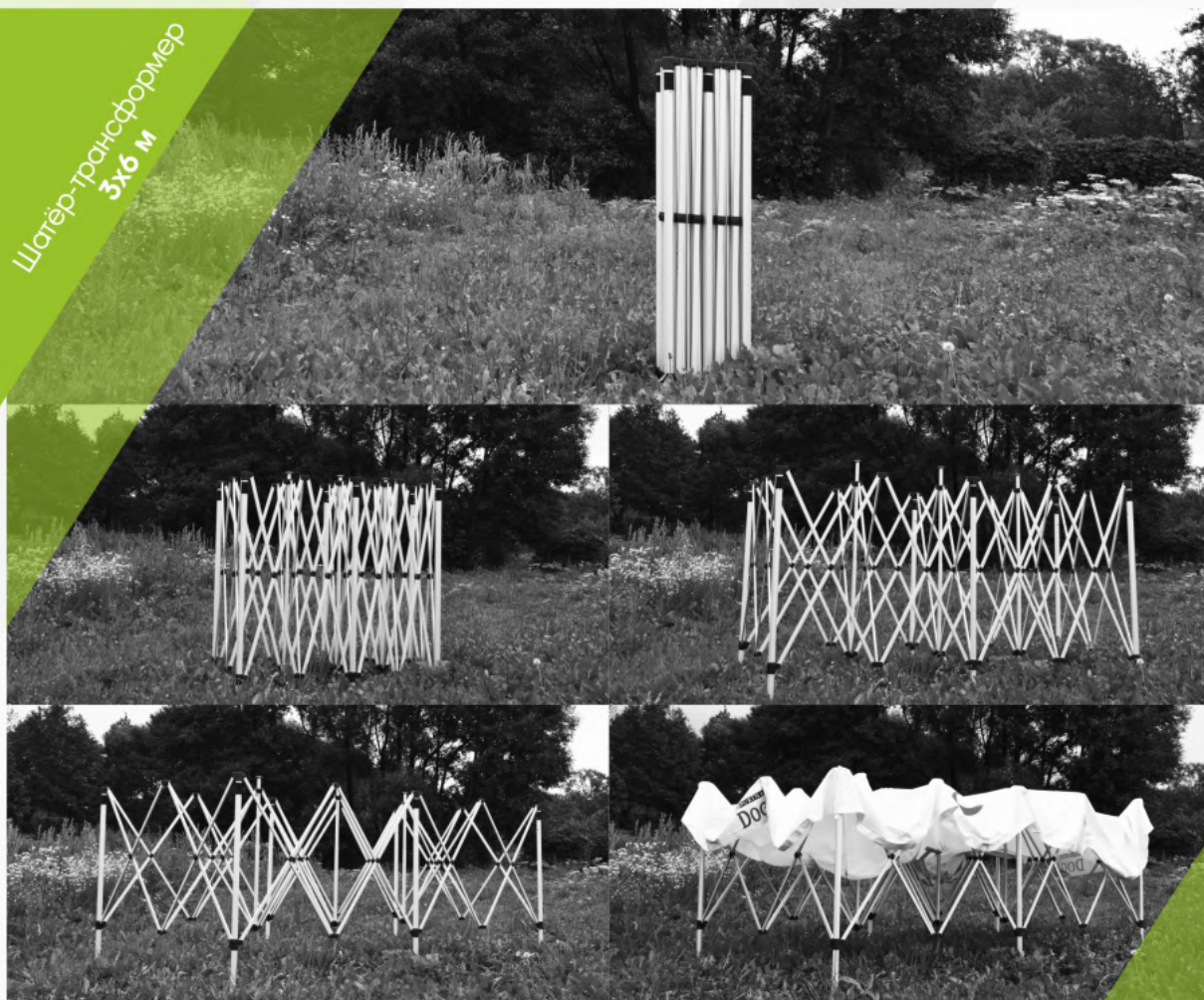

Установка  
от 60 секунд до 5 минут  
при минимуме  
физических усилий

## Серия "Стандарт" 3x3 м

Отличительной особенностью шатров данной серии является стальной каркас.

Легкая установка и демонтаж производятся без использования каких-либо инструментов.

С установкой стальной «гармошки» легко справляется 1 человек.

В сложенном виде шатер хранится в качественной транспортировочной сумке

Стальной каркас с полимерным покрытием

Телескопические стальные стойки 40x40x0,8мм

Усиленные стальные перекладки 25x12x0,8мм

Коннекторы из высокопрочного нейлона

100% водонепроницаемый тент

Время установки шатра – 2-3 минуты

Размер в сложенном состоянии (ДхШхВ, мм) – 260x260x1600

Общий вес каркаса шатра – 23 кг



3x3M

## Серия "Стандарт плюс" 3x3 м

Мобильный раздвижной шатер трансформер данной серии с облегченным алюминиевым каркасом.

Шатры этой серии имеют следующие отличительные особенности:

- небольшой вес в сложенном виде. Это самый легкий и компактный вариант быстросборного шатра. Каркас из алюминия весит значительно меньше стального;
- устойчивость в собранном виде;
- большой внутренний объем. При внешне небольших габаритах складные шатры-трансформеры перекрывают площадь в 9 м кв.

Алюминиевый каркас с анодным покрытием

Телескопические алюминиевые стойки 40x40x1,0мм

Усиленные алюминиевые перекладки 25x12x1,1мм

Коннекторы из высокопрочного нейлона

100% водонепроницаемый тент

Время установки шатра – 2-3 минуты

Размер в сложенном состоянии (ДхШхВ, мм) – 260x260x1600

Общий вес каркаса шатра – 18 кг



3x3М

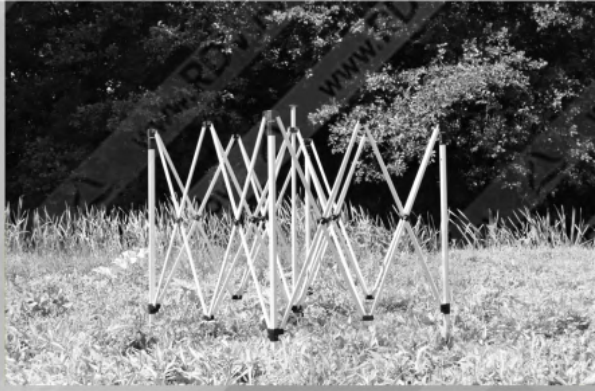

## Серия "Премиум" 3x3 м

Усиленные алюминиевые стойки и перекладины каркаса – самый прочный каркас во всей линейки продукции нашей компании.

Анодное покрытие алюминия защищает металл и дополнительно упрочняет поверхность. Каркас не боится коррозии, царапин и сколов.

Металлические коннекторы обеспечивают точность и надежное соединение конструкции каркаса в жесткий равносторонний куб.

Полиэстеровая крыша, стены и рулонная дверь с водоотталкивающей пропиткой сохраняют товары в шатре от ливневых потоков.

Усиленный алюминиевый каркас с анодным покрытием

Телескопические алюминиевые стойки 50x50x2,0мм

Усиленные алюминиевые перекладины 36x18x2,0мм

Металлические коннекторы

100% водонепроницаемый тент

Время установки шатра – 2-3 минуты

Размер в сложенном состоянии (ДxШxВ, мм) – 340x340x1600

Общий вес каркаса шатра – 31 кг

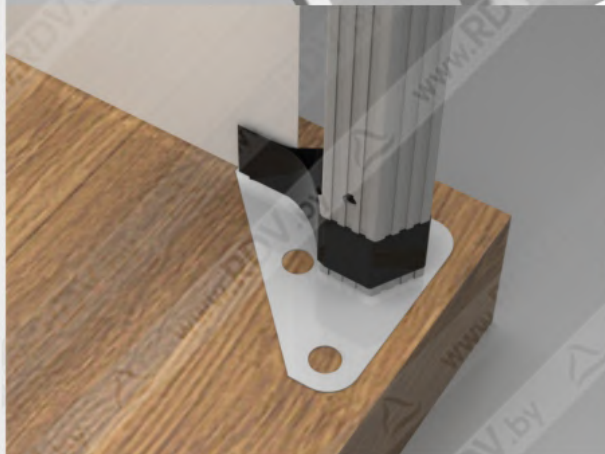
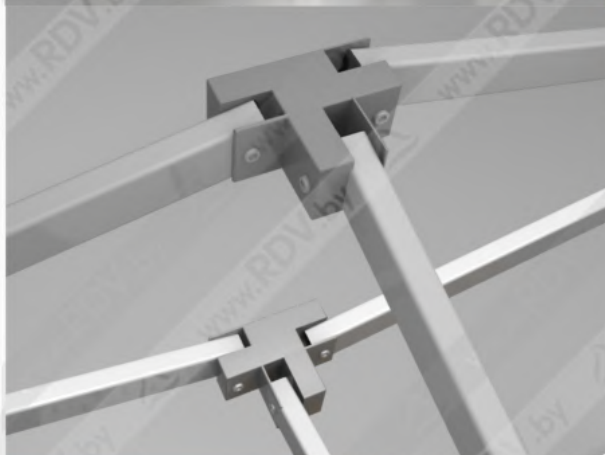
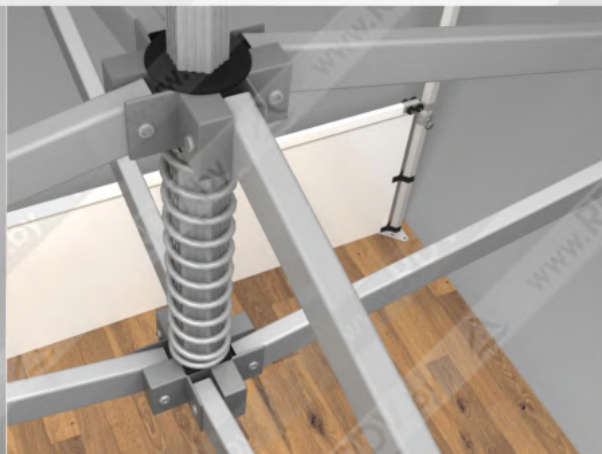

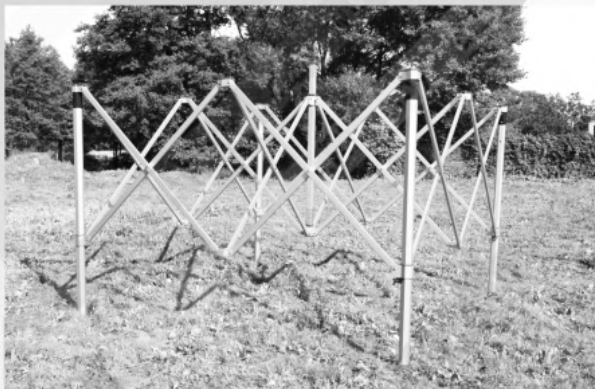
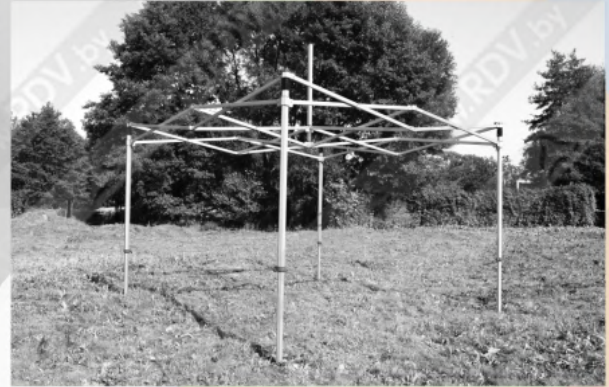
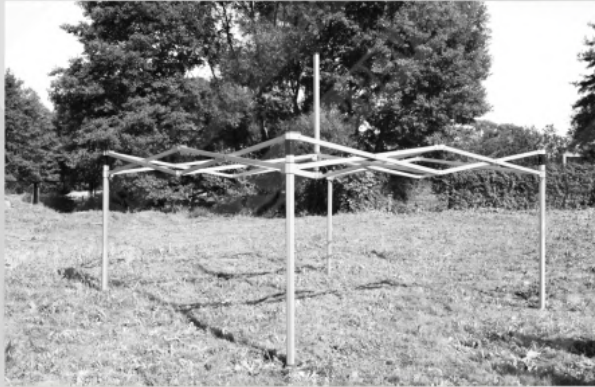
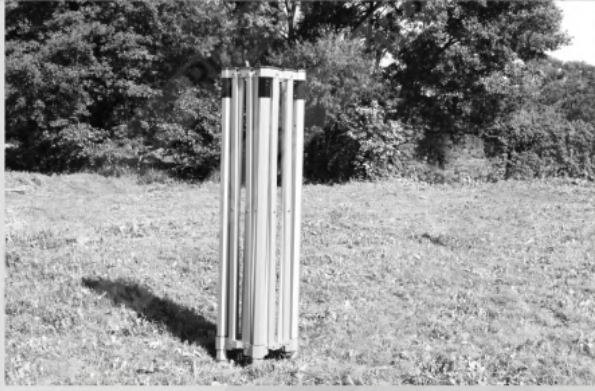



## Серия "Стандарт" 3x6 м

Беседка-шатер для дачи и улицы 3x6 предназначена для укрытия мест уличной торговли и сферы HoReCa, презентаций, open air и выставочных мероприятий.

оригинальный мобильный павильон для торговли или выставок, для сдачи в аренду или напрокат;

защитный навес для открытых площадок кафе, для товаров, для автомобиля;

быстрорасборная палатка для отдыха, для природы, для рыбалки;

беседка для дачи, для сада, для загородного дома.

Стальной каркас с полимерным покрытием

Телескопические стальные стойки 40x40x0,8мм

Усиленные стальные перекладки 25x12x0,8мм

Коннекторы из высокопрочного нейлона

100% водонепроницаемый тент

Время установки шатра – 2-3 минуты

Размер в сложенном состоянии (ДхШхВ, мм) – 260x430x1600

Общий вес каркаса шатра – 40 кг

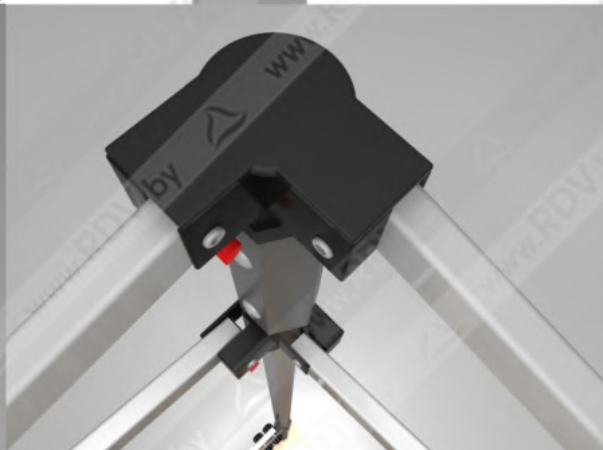
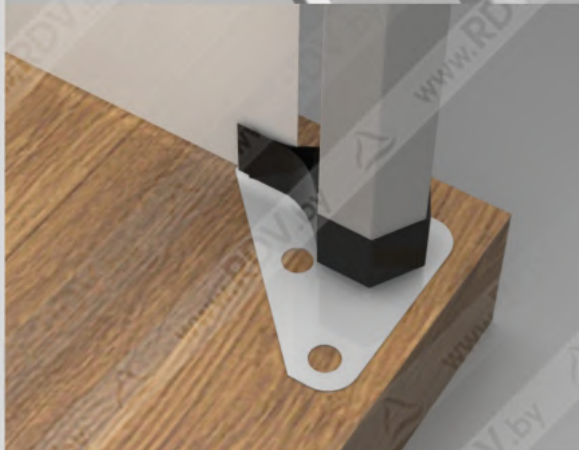

3x6M

## Серия "Стандарт плюс" 3x6 м

Усиленные стойки и перекладины делают возможным ежедневную коммерческую эксплуатацию конструкции.

Алюминиевый каркас имеет много сочленений, но они жестко фиксируются, создавая единую прочную конструкцию.

Каркас из анодированного алюминия не боится сколов покрытия и не подвержен коррозии.

Телескопические стойки дают возможность регулировать высоту складного шатра.

Алюминиевый каркас с анодным покрытием

Телескопические алюминиевые стойки 40x40x1,0мм

Усиленные алюминиевые перекладины 25x12x1,1мм

Коннекторы из высокопрочного нейлона

100% водонепроницаемый тент

Время установки шатра – 2-3 минуты

Размер в сложенном состоянии (ДхШхВ, мм) – 260x430x1600

Общий вес каркаса шатра – 31 кг



3x6M

## Серия "Премиум" 3x6 м

Усиленные стойки и перекладины делают возможным ежедневную коммерческую эксплуатацию конструкции.

Анодное покрытие алюминия защищает металл и дополнительно упрочняет поверхность. Каркас не боится коррозии, царапин и сколов.

Металлические коннекторы обеспечивают точность и надежное соединение конструкции каркаса в жесткий равносторонний куб.

Полиэстеровая крыша, стены и рулонная дверь с водоотталкивающей пропиткой сохраняют товары и материалы в шатре от ливневых потоков.

Усиленный алюминиевый каркас с анодным покрытием

Телескопические алюминиевые стойки 50x50x2,0мм

Усиленные алюминиевые перекладины 36x18x2,0мм

Металлические коннекторы

100% водонепроницаемый тент

Время установки шатра - 2-3 минуты

Размер в сложенном состоянии (ДхШхВ, мм) - 340x600x1600

Общий вес каркаса шатра - 56 кг



## Серия "Премиум" 4x4 м

Шатер-трансформер 4x4 м на надежном алюминиевом каркасе превосходит известные быстросборные конструкции.

Компактный шатер можно за несколько минут в одиночку развернуть даже на небольшой площади.

В собранном виде он уместится в багажнике вашего автомобиля.

Надежные алюминиевые коннекторы обеспечивают прочность стыковых узлов.

Усиленный алюминиевый каркас с анодным покрытием

Телескопические алюминиевые стойки 50x50x2,0 мм

Усиленные алюминиевые перекладки 36x18x2,0 мм

Металлические коннекторы

100% водонепроницаемый тент

Время установки шатра – 2-3 минуты

Общий вес каркаса шатра – 47 кг

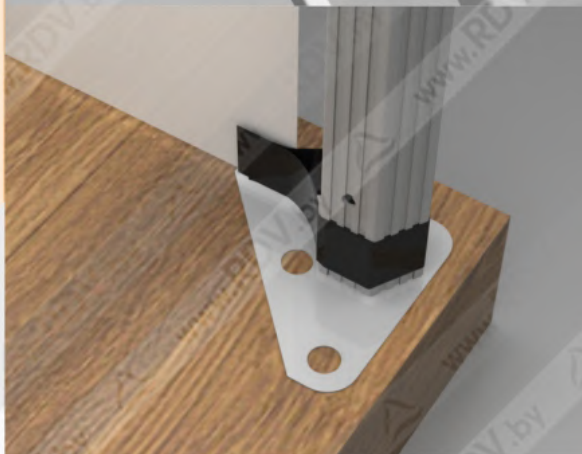
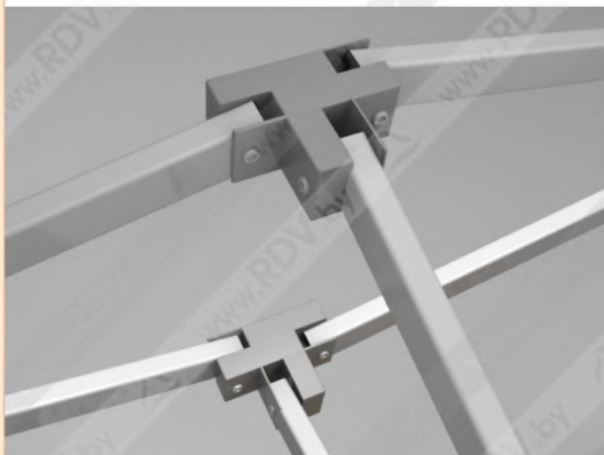

4x4M

## Серия "Премиум" 4x8 м

Главное преимущество этих шатров в легком алюминиевом каркасе.

Складной шатер площадью 32 квадратных метра собирается и разбирается менее 10 минут.

С целью упрочнения и защиты от царапин поверхность каркаса анодирована.

Кроме стандартного варианта можно заказать шатер-трансформер с дополнительными опциями:

- любая цветовая гамма;
- нанесение рекламно-брендовой информации на тент стенок;
- прозрачные ПВХ окна;

Усиленный алюминиевый каркас с анодным покрытием

Телескопические алюминиевые стойки 50x50x2,0 мм

Усиленные алюминиевые перекладины 36x18x2,0 мм

Металлические коннекторы

100% водонепроницаемый тент

Время установки шатра – 2-3 минуты

Общий вес каркаса шатра – 47 кг

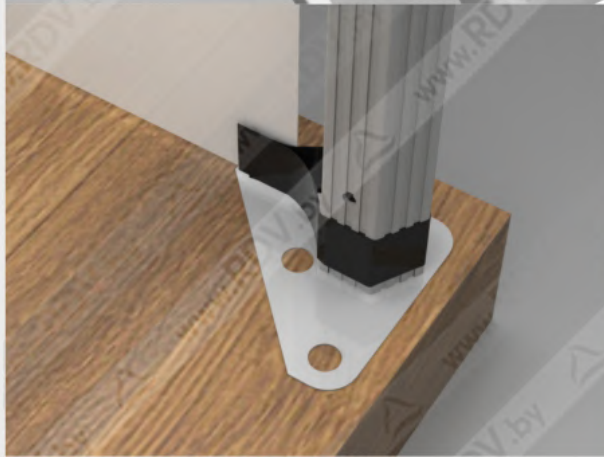



Стенка 3/4/6/8м глухая

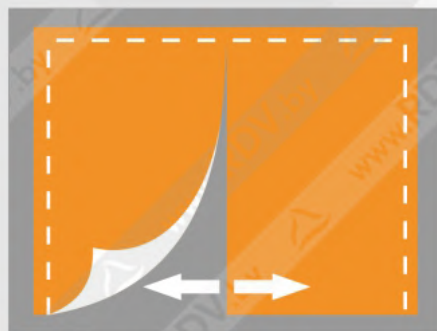

Стенка с молнией по центру

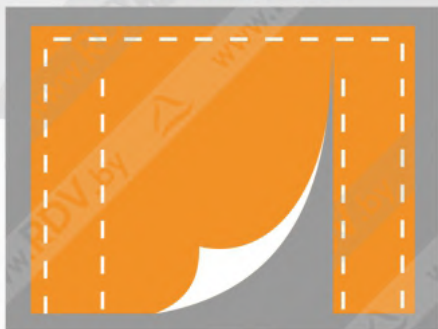

Стенка 3/4м  
с рулонной дверью



Стенка 6/8м с двумя  
рулонными дверями



Боковые стенки из облегченной  
(500гр/м.кв.) тентовой ткани  
с двухсторонней лакировкой



Прозрачное окно  
(ПВХ 500-700мкм) с имитацией шпроса  
(цифровой раскрой тентовой ткани)



Основание  
(подсистема + финишное покрытие)



Утяжелитель стальной  
оцинкованный (9кг)



Полноцветная печать  
на боковых стенках  
из тентовой ткани



Трафаретная печать  
на боковых стенках/крыше  
(Oxford 600D PU1000)

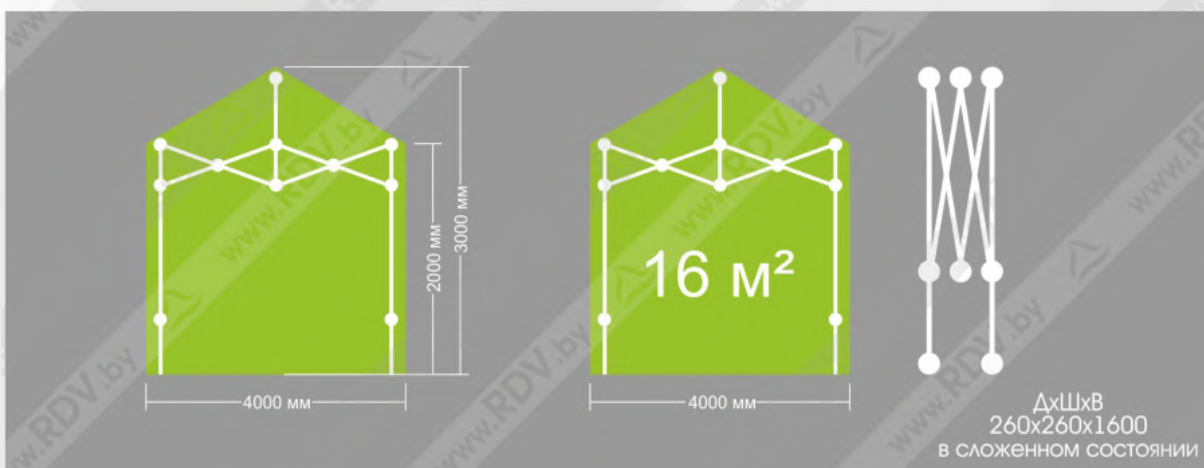
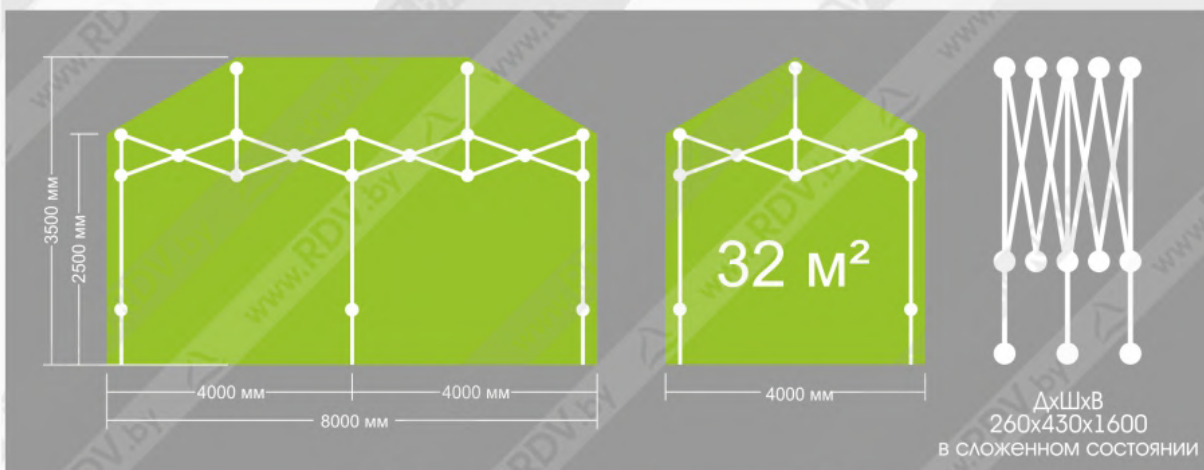
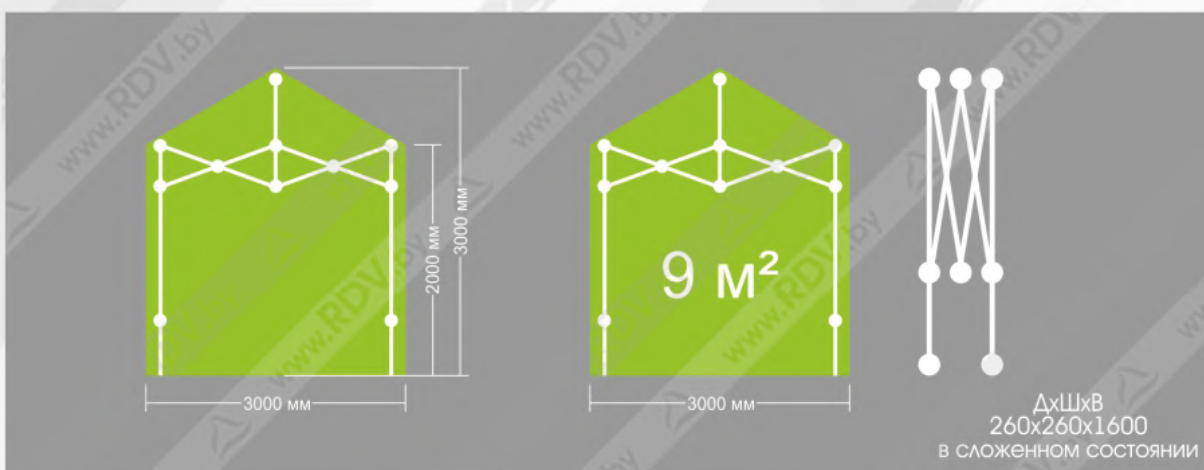
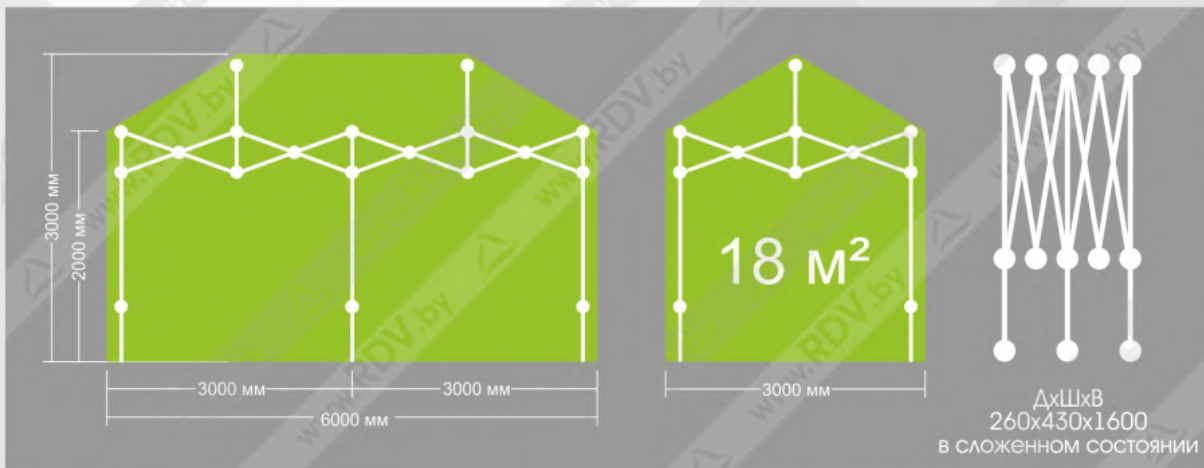

Дополнительные элементы

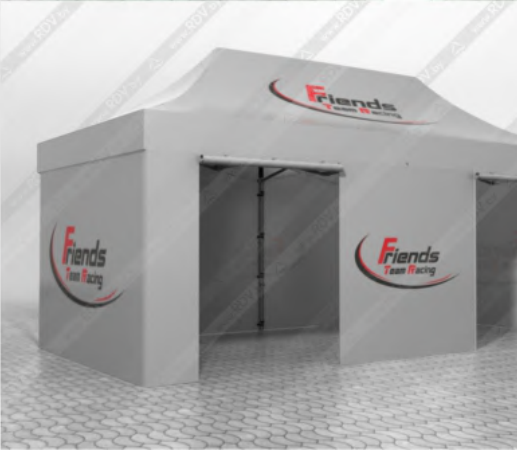
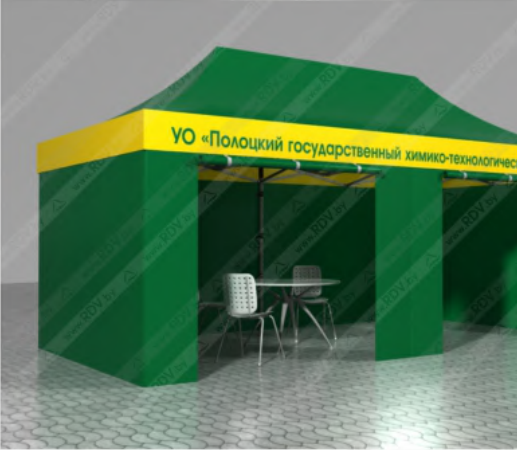

Примеры  
выполненных работ



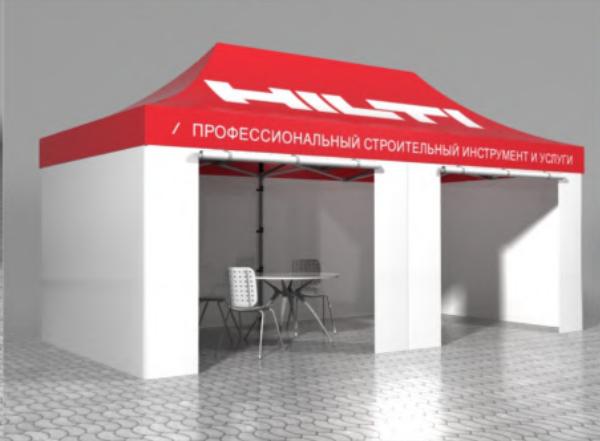

Примеры  
выполненных работ

[www.rdv.by](http://www.rdv.by)

Минская обл., Минский р-н, Самохваловичский с/с, район А.Слобода, 223013

АНГАРЫ



ТОРГОВЫЕ  
ПАЛАТКИ



АВТОТЕНТЫ



НАРУЖНАЯ  
РЕКЛАМА



МОДУЛЬНЫЕ  
ЗДАНИЯ



ЛЕТНИЕ  
КАФЕ



МОБИЛЬНЫЕ  
ПАВИЛЬОНЫ



+375 17 513-07-07  
+375 17 513-08-08  
+375 29 603-58-71